



**CLIQUE E FAÇA
SEU ORÇAMENTO !**



CHARDON
GROUP

15-LFTI

www.mediatensao.com.br

200A, 15 kV Class Loadbreak Rotatable Feed Thru Insert



www.chardongroup.com

APPLICATION

The Chardon Loadbreak Feed Thru Insert threads onto a standard 200A bushing well and provides dual loadbreak bushing interfaces. It can convert radial-feed transformers to feedthru transformers and add in-line arrester protection if needed. The torque limit ratchet feature prevents the bushing well stud from breaking during installation. The ratchet feature allows users to rotate the feed thru insert for 360° to orient the feedthru insert in the desired position.

The Chardon Loadbreak Feed Thru Insert meets all the requirements of IEEE Standard 386, and is fully interchangeable with competitor's products and mating products that also meet IEEE Standard 386. When installed with mating components, the bushing insert provides a fully shielded and fully submersible connection for loadbreak applications.

PRODUCTION TESTS

Tests conducted in accordance with IEEE/ANSI Standard 386.

- Minimum Corona Voltage Level – 11 kV
- AC 1 Minute Withstand – 34 kV

Tests conducted in accordance with Chardon manufacturing process requirements:

- Physical Inspection
- Periodic Dissection
- Periodic X-ray Analysis

VOLTAGE RATINGS

Voltage Class	15 kV
Max. Rating Phase to Phase	14.4 kV
Max. Rating Phase to Ground	8.3 kV
AC 1 Minute Withstand	34 kV
DC 15 Minute Withstand	53 kV
BIL and Full Wave Crest	95 kV
Minimum Corona Voltage Level	11 kV

• 15-LFTI200-030623-REV03

CURRENT RATINGS

Description	Test Parameters
Continuous	200 amps rms
Switching	10 operations at 200 amps rms at 14.4 kV
Fault Close	10,000 amps rms symmetrical at 14.4 kV for 0.17 s after 10 consecutive successful switching operations
Short Time	• 10,000 amps rms symmetrical for 0.17 s • 3,500 amps rms symmetrical for 3.0 s

DETAILED COMPOSITION OF THE CHARDON LOADBREAK FEED THRU INSERT

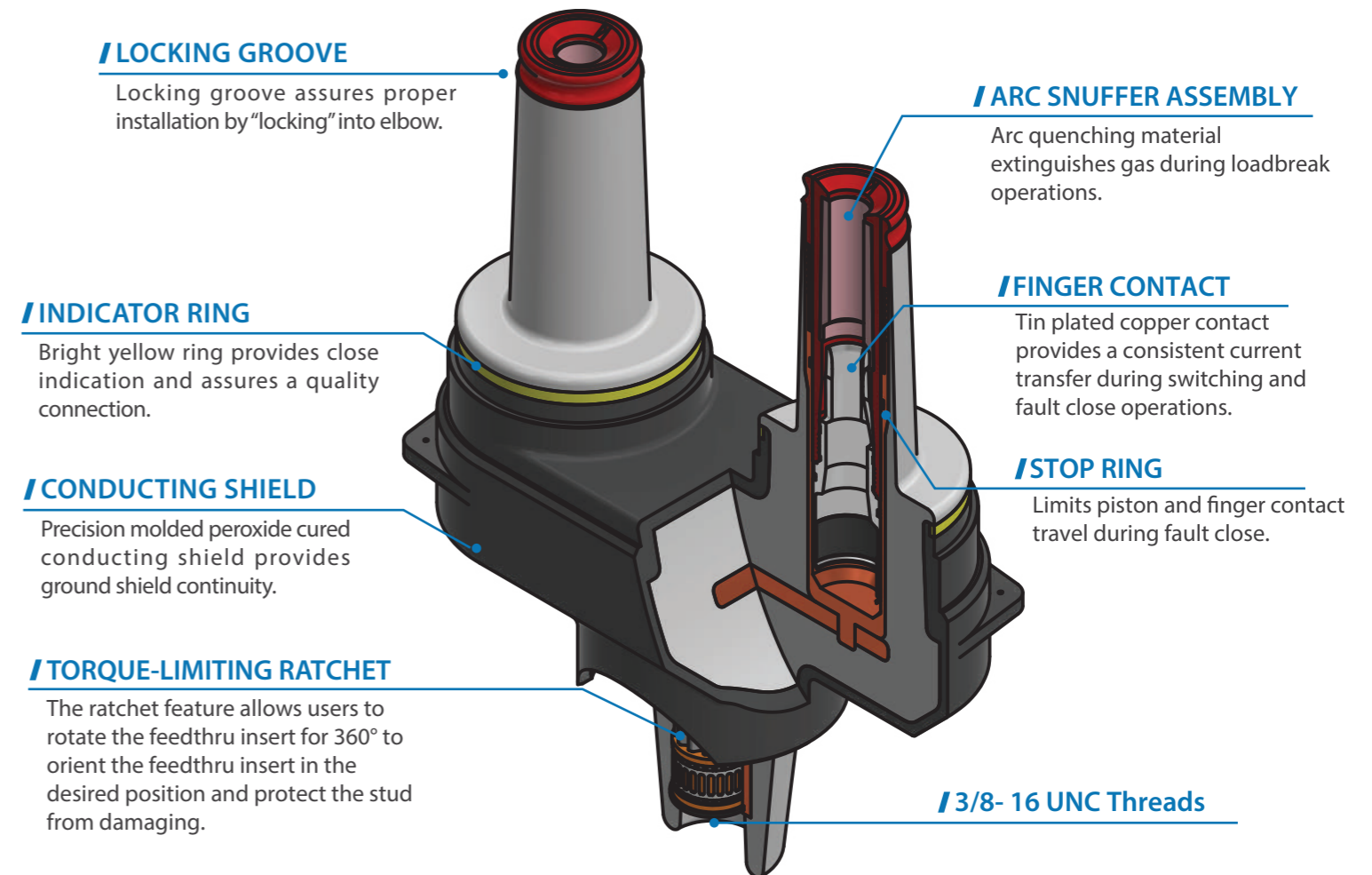

ORDERING INFORMATION

15kV,200A Loadbreak Feed Thru Insert 15-LFTI

Each kit contains:

- Rotatable Feed Thru Insert
- Shipping Cap (not for energized operation)
- Stainless Steel Bail Assembly
- Silicone Lubricant
- Installation Instruction Sheet

Replacement Part

Bail Assembly 15-BAIL-LFTI

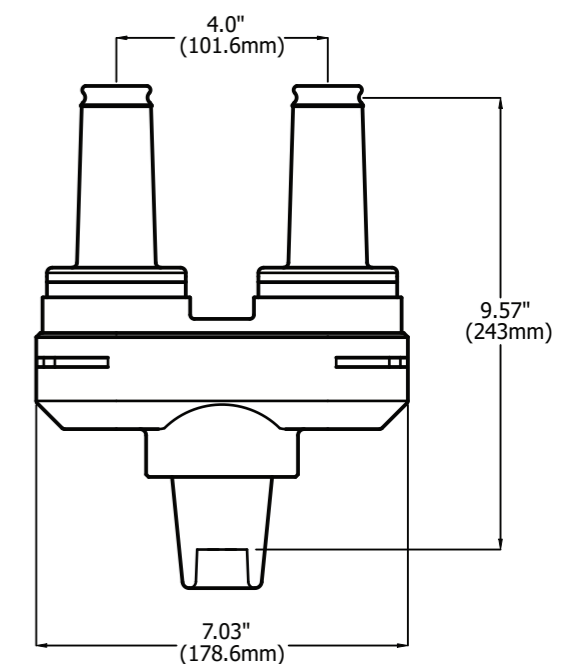



CHARDON TAIWAN CORPORATION

No.37 Min-Chie Road, Tung Lo
Industrial Park, Miao Li, Taiwan 366

Tel : +886-37-984385

Fax : +886-37-984770

www.chardongroup.com • info@chardongroup.com

**15 / 25 kV 200A ROTATABLE
FEED-THRU INSERT -
INSTALLATION &
OPERATING INSTRUCTIONS**

**INSERTO DOBLE ROTATORIO
15 / 25 KV 200A -
INSTALACIÓN Y OPERACIÓN**

**INSERTO ROTATÓRIO
DUPLO 15 / 25 kV 200A -
INSTALAÇÃO E OPERAÇÃO**

DESCRIPTION DESCRIPCIÓN DESCRICÃO

English The CHARDON Rotatable Feed-Thru Insert is designed for assembly to a high-voltage bushing well and is used as a mating loadbreak connector for a loadbreak elbow or arrester. The torque limiting ratchet feature allows the lineman to rotate the feed-thru insert 360° to locate it in the best position for the specific application. The bail assembly supplied with the kit can be used to prevent the insert from moving.

The Feed-Thru insert is designed to operate with a bushing well meeting the interface requirements of Fig. 3 of the IEEE Standards for Separable Insulated Connector Systems, ANSI / IEEE 386. The Elbow interface of the Feed-Thru Insert meets the requirements of ANSI/IEEE 386 as defined below:

- 15kV 200A Class (8.3kV and 8.3/14.4kV)
- 25kV 200A Class (15.2kV and 15.2/26.3kV)

Español El inserto Doble Rotatorio CHARDON está diseñado para instalarse en una boquilla tipo pozo de media tensión y se utiliza para conectar codos de operación con carga y codos apartarrayos.

Contiene una matraca limitadora de torque que permite al instalador girar el inserto doble 360° o para alinearlo en la posición óptima para su instalación. Además, se incluye en el kit una placa para fijar el inserto una vez que se encontró la posición requerida.

El inserto doble está diseñado para ser instalado en una boquilla tipo pozo que cumpla con los estándares y requerimientos de la norma para Sistemas conectores aislados separables ANSI / IEEE 386. El inserto doble cumple con los requerimientos de la norma ANSI / IEEE 386:

- Clase 15kV 200A (8.3kV and 8.3/14.4kV)
- Clase 25kV 200A (15.2kV and 15.2/26.3kV)

Português O inserto rotatório duplo CHARDON foi projetado para ser montado em uma bucha de média tensão e é usado para cotovelos de operação em carga e cotovelos de aterramento. O inserto possui uma matriz limitadora de torque que permite ao instalador girar o inserto duplo 360° para alinhá-lo na posição ideal para a instalação. Além disso, inclui-se no kit uma placa de fixação para fixar firmemente o inserto na posição desejada.

- Classe 15kV 200A (8.3kV e 8.3/14.4kV)
- Classe 25kV 200A (15.2kV e 15.2/26.3kV)

KIT CONTENT:

- 1- Rotatable Feed-Thru Insert, with Shipping Caps
- Fixed Plate
- 1- Silicone Lubricant - 5 grams
- 2- Paper Towel
- 2- J-bolt hail hooks
- 2- Wing Nuts
- Installation Instructions

CADA KIT CONTIENE:

- 1- Inserto Doble Rotatorio, con Tapones de Protección
- 1- Placa de fijación
- 2- Silicón Lubricante (5gr)
- 2- Toalla de Papel
- 2- Pernos Afianzadores
- 2- Tuerca tipo Mariposa
- 1- Instructivo

CONTEÚDO DO KIT:

- 1- Inserto Rotatório Duplo, com tampas de proteção
- 1- Placa de fixação
- 2- Lubrificantes de Silicone(5g)
- 2- Toalhas de Papel
- 2- Parafusos de fixação
- 2- Porcas borboleta
- 1- Manual de instalação



CAUTION:

- The installation of Chardon products must be carried out by qualified technical personnel.
- Contact with energized equipment can cause serious damage and even death.
- Wear appropriate protective equipment.
- Make sure Chardon Accessories are completely dry at the time of installation.
- Make sure Chardon Accessories are in good condition.

**PRECAUCIÓN:**

-
- La instalación de los productos Chardon, debe ser realizada por personal técnico calificado.
 - El contacto con equipo energizado puede ocasionar graves daños e incluso la muerte.
 - Utilice equipo de protección adecuado.
 - Asegúrese que los Accesorios Chardon estén totalmente secos al momento de su instalación.
 - Asegúrese que los Accesorios Chardon se encuentren en buenas condiciones.

CUIDADO:

-
- A instalação dos produtos Chardon deve ser realizada por pessoal técnico qualificado.
 - O contato com equipamentos energizados pode causar danos sérios até a morte.
 - Use equipamento de proteção apropriado.
 - Certifique se os acessórios Chardon estão completamente secos no momento da instalação.
 - Certifique se os acessórios Chardon estão em boas condições.

DANGER:

-
- Do not touch or handle energized products without adequate protective equipment. Errors in the compliance of this instruction can result in damage to the product, serious injuries to people and even death.
 - All associated equipment must be de-energized during installation and maintenance.
 - The following instructions do not cover details or variables in the change / installation of the product, to prevent contingencies, please contact the team of Chardon technicians if required.

**PELIGRO:**

-
- No tocar o manipular productos energizados sin el equipo de protección adecuado. Errores en el seguimiento de este instructivo pueden resultar en daños al producto, lesiones serias a las personas e incluso la muerte.
 - Todos los equipos asociados deben ser desenergizados durante instalaciones y mantenimiento.
 - Las siguientes instrucciones no cubren detalles o variables en el cambio/instalación del producto, para prevenir contingencias, por favor contacte al equipo de técnicos Chardon si así lo requiere.

PERIGO:

-
- Não toque ou movimente produtos energizados manualmente. O não cumprimento destas instruções pode resultar em ferimentos graves ou fatais, bem como danos ao produto.
 - Todo o equipamento deve ser desenergizado durante a instalação e manutenção.
 - As instruções a seguir não cobrem todos os detalhes e possíveis alterações na instalação do produto. Entre em contato com a equipe técnica da Chardon caso qualquer informação adicional for necessária.

SAFETY INFORMATION / INFORMACIÓN DE SEGURIDAD / INFORMAÇÃO DE SEGURANÇA

English The instructions in this manual are not intended as a substitute for proper training or adequate experience in the safe operation of the equipment described. Only competent technicians, who are familiar with this equipment should install, operate and service it.

Español Las instrucciones contenidas en este manual no son sustitutos de un entrenamiento apropiado o la experiencia adecuada en la operación segura de los equipos aquí descritos. Únicamente técnicos especializados que cuenten con experiencia trabajando con este tipo de accesorios deberán instalar, operar o dar mantenimiento a estos productos.

Português As instruções neste manual não pretendem substituir treinamento específico ou experiência adequada nos procedimentos de segurança inerentes aos equipamentos descritos. Apenas técnicos habilitados, que conheçam o equipamento, devem instalar ou colocar em funcionamento, e fazer a manutenção.

INSTALLATION / INSTALACIÓN / INSTALAÇÃO

STEP 1:
English

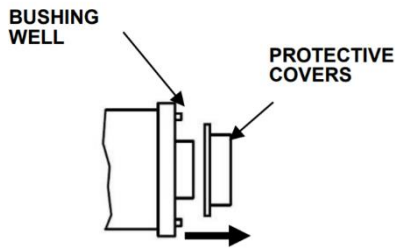

- Remove the protective cover from the high-voltage bushing well.
- Clean bushing well and apply a thin uniform coating of lubricant provided to the Feed-Thru Insert interface as shown.

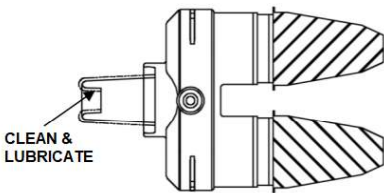

PASO 1:
Español

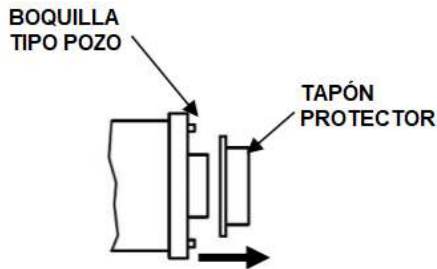

- Remueva el tapón protector de la Boquilla tipo Pozo.
- Limpie bien la boquilla y aplique una capa delgada y uniforme del lubricante incluido en el kit de instalación.

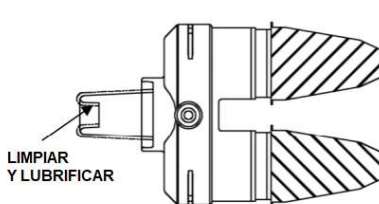

PASSO 1:
Português

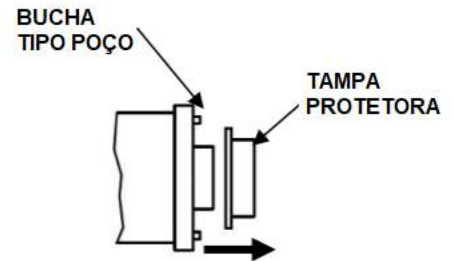

- Remova a tampa protetora da bucha.
- Limpe completamente a bucha e aplique uma camada fina e uniforme de lubrificante incluído no kit de instalação.

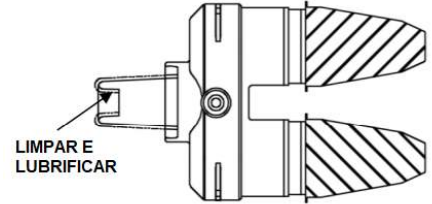

STEP 2:
English

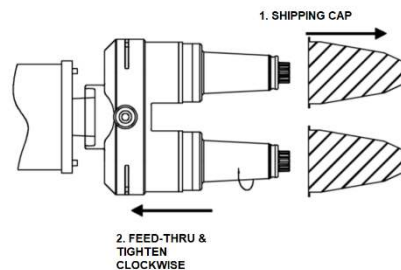

- Remove the shipping cap from Feed-Thru Insert.
- Place base of Rotatable Feed-Thru Insert into lubricated bushing well. Turn Rotatable Feed-Thru Insert clockwise onto bushing well stud. An audible “clicking” sound indicates the Rotatable Feed-Thru Insert is fully seated. Continue clockwise rotation to position the feed-thru insert as desired.

PASO 2:
Español

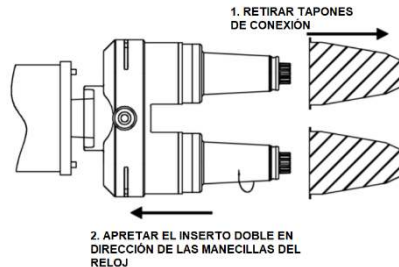

- Remover los tapones de protección del Inserto Doble.
- Coloque el Inserto Doble en la Boquilla Tipo Pozo previamente lubricada. Gire el Inserto en dirección de las manecillas del reloj. Una vez que se haya fijado el Inserto Doble con el torque correcto, se escuchará un click, ocasionado por la Matraca limitadora de torque, la cual ya no permitirá que se siga apretando el Inserto, sin embargo, usted podrá seguir girándolo para colocarlo en la posición que se necesite para facilitar la operación del mismo.

PASSO 2:
Português

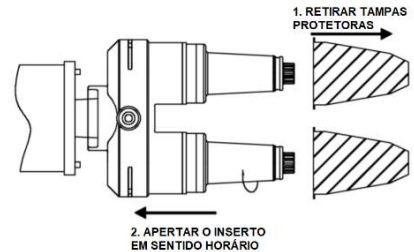

- Remova as tampas de proteção do Inserto Duplo.
- Coloque o inserto duplo na bucha previamente lubrificada. Gire o inserto no sentido horário. Uma vez que o Inserto tenha sido apertado com o torque correto, um clique será ouvido, indicando que o Inserto Rotatório foi corretamente posicionado e não mais será possível apertar. Entretanto, continue girando-o no sentido horário até a posição desejada, a fim de facilitar a operação a sua operação.

STEP 3:
English

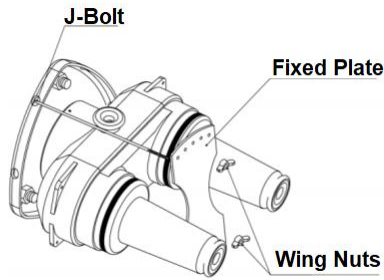

- Assemble the fixed plate by inserting the threaded portion of the J-bolt bail hooks through the center set of holes of the stainless steel fixed plate and attach the wing nuts to hold them in place. Tighten the wing nuts until snug.
- Replace the shipping cap after tightening if the mating product is not to be assembled immediately. Do not energize the Feed-Thru Insert with shipping cap installed. If energizing is necessary, install an Insulated cap in the bushing which is not being used.

STEP 4:
English

- Attach #14 AWG copper ground wire to the Rotatable Feed-Thru Insert grounding tab.
- Connect ground wire to system ground.

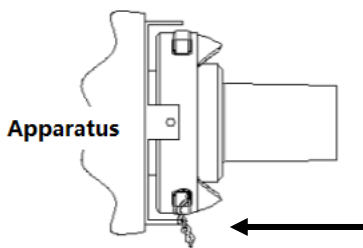

PASO 3:
Español

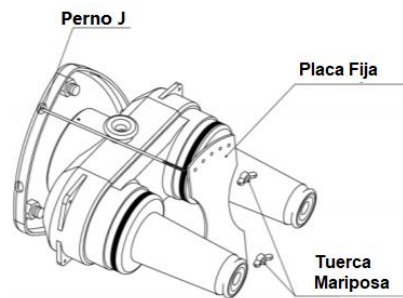

- Instale los pernos roscados (Perno J) en dos extremos de la boquilla tipo pozo, después coloque la placa fijadora para dejar inmóvil el Inserto Doble, ensamblándola en los pernos roscados como se muestra en la imagen. Después ajuste la placa con las Tuercas tipo Mariposa.
- Si no va utilizarse inmediatamente, vuelva a tapar las boquillas del Inserto Doble con los tapones de protección. No energice el Inserto Doble con los tapones de protección, si es necesario energizarlo, deberá poner un Tapón Aislado en la boquilla que no esté utilizando.

PASO 4:
Español

- Conecte cable de cobre #14 AWG en la pestanã de aterrizado del inserto.
- Conecte el cable para puesta a tierra al sistema de tierra.

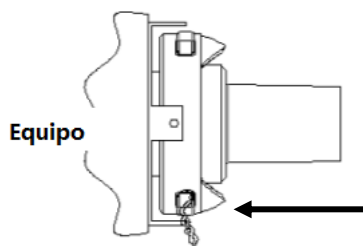

PASSO 3:
Português

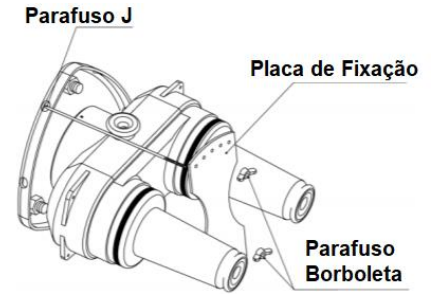

- Instale os parafusos rosqueados (Parafuso J) nas duas extremidades da bucha e, em seguida, coloque a placa de fixação para imobilizar o Inserto Duplo, conforme mostrado na imagem. Em seguida, aperte a placa com os parafusos borboleta.
- Se não for usá-lo imediatamente, tampe novamente o bico do inserto com as tampas protetoras. Não energize o Inserto Duplo com as tampas protetoras fornecidas. Caso seja necessário energizar, utilize o produto Receptáculo isolante blindado no inserto que não for utilizado.

PASSO 4:
Português

- Conecte o fio de cobre 14 AWG no furo da aba de aterramento do inserto.
- Conecte o fio-terra ao sistema de aterramento

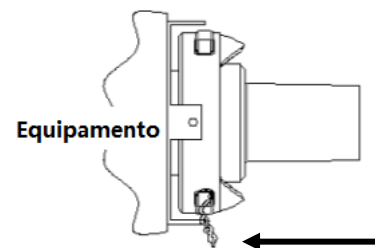

STEP 5: **English**

- Replace the shipping cap after cleaning the operating interface
- If you need to install a matching product, refer to the installation instructions of the supporting product for the next step.

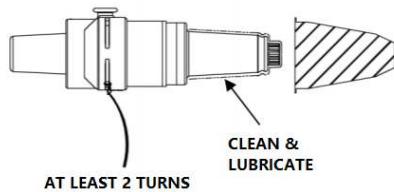

PASO 5: **Español**

- Vuelva a colocar los tapones de protección después de limpiar la interfaz de operación.
- Si necesita instalar un producto compatible, consulte las instrucciones de instalación del producto para el siguiente paso.

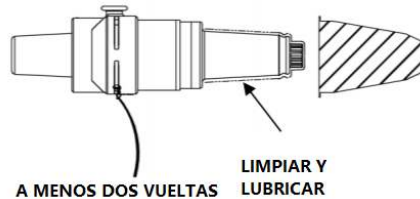

PASSO 5: **Português**

- Volte a colocar a tampa de proteção depois de limpar a interface de operação.
- Se precisar instalar um produto compatível, consulte as instruções de instalação do produto para executar próxima etapa.

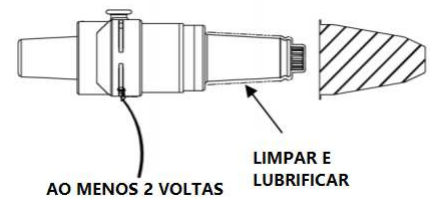

WARNING:

THE SHIPPING CAP IS NOT SUITABLE AS AN INSULATING CAP FOR ENERGIZED USE.



PRECAUCIÓN:

LOS TAPONES DE PROTECCION INCLUIDOS CON EL INSERTO NO SON APTOS PARA OPERAR CON EL SISTEMA ENERGIZADO.



ATENÇÃO

AS TAMPAS PROTETORAS INCLUÍDAS NO INSERTO NÃO SÃO APTAS AO USO EM SISTEMAS ENERGIZADOS.

LOADBREAK OPERATION

- Securely fasten a suitable live-line tool to the pulling eye of the mating loadbreak elbow.
- Without exerting any pulling force, slightly rotate the elbow clockwise to break surface friction between the elbow and bushing.
- Withdraw the elbow from the bushing with a fast, firm, straight motion, being careful not to place the connector near a ground plane.
- Place the elbow on an appropriate accessory device, following the operating instructions for that accessory.
- Place an insulated protective cap with drain wire attached to system ground on any exposed energized bushing using a suitable live-line tool.

OPERACIÓN APERTURA CON CARGA

- Asegure la pértiga al ojo de sujeción del codo.
- Sin jalar, rote el codo cuidadosamente en dirección de las manecillas del reloj para romper la fricción superficial entre el codo y la boquilla tipo inserto.
- Retire el codo de la boquilla con un movimiento lineal, rápido y firme. No coloque el conector cerca de la tierra.
- Coloque el conector tipo codo en el accesorio apropiado, siguiendo las instrucciones de dicho accesorio.
- Coloque un tapón aislante con cable de tierra en cualquier boquilla tipo inserto energizada. Utilice en todo momento una pértiga para dichas operaciones, así como el resto del equipo de protección adecuado.

OPERAÇÃO DE ABERTURA EM CARGA

- Prenda o bastão isolante de linha viva na braçadeira do cotovelo (TDC).
- Sem puxar, gire o cotovelo cuidadosamente no sentido horário para quebrar o atrito da superfície entre o cotovelo e o inserto.
- Remova o cotovelo do inserto com um movimento linear, rápido e firme. Não coloque o conector próximo ao chão.
- Coloque o conector do cotovelo em um acessório apropriado, seguindo as instruções do respectivo acessório.
- Coloque um receptáculo isolante com fio terra em qualquer inserto energizado. Sempre use um bastão isolante de linha viva para essas operações, assim como o restante do equipamento de proteção.

LOADMAKE OPERATION

- Area must be clear of obstructions or contaminants that would interfere with the operation of the loadbreak elbow.
- Securely fasten a suitable live-line tool to the pulling eye.
- Place the loadbreak elbow over the bushing, inserting the white arc follower of the probe into the bushing approximately 2 1/2" until a slight resistance is felt.
- Immediately thrust the elbow onto the bushing with a fast, firm, straight motion, with sufficient force to latch the elbow to the bushing.
- Push again on the elbow with the live-line tool, and then pull gently to make sure that it is secure.

OPERACION CON CARGA

- El área debe estar libre de obstrucciones o contaminantes que pudiesen interferir con la operación del codo (OCC).
- Asegúrese de que la pértiga este bien sujeta al ojo de operación en el accesorio para cable.
- Coloque el codo operación con cable sobre la boquilla tipo inserto. Introduzca el electrodo con elemento extintor de arco aproximadamente 2 1/2" (63mm) dentro del inserto hasta percibir resistencia.
- De forma inmediata empuje el codo dentro de la boquilla tipo inserto con un movimiento rápido, lineal y fuerte. Asegúrese de utilizar la fuerza necesaria para introducir el codo dentro de la boquilla.
- Empuje nuevamente el codo con la pértiga y después jale con suavidad para cerciorarse que la instalación es segura.

CIERRE

OPERAÇÃO DE FECHAMENTO EM CARGA

- A área deve estar livre de obstruções ou contaminantes que possam interferir na operação do TDC.
- Assegure-se de que o bastão isolante de linha viva esteja firmemente preso ao olhal de operação no acessório.
- Coloque o cotovelo com o cabo sobre a bucha inserto. Insira o eletrodo com arco de aproximadamente 2 1/2" (63mm) dentro do inserto até sentir resistencia.
- Empurre imediatamente o cotovelo dentro da bucha com um movimento rápido, linear e forte. Certifique-se de usar a força necessária para inserir o cotovelo no bico.
- Empurre o cotovelo com o bastão novamente e puxe-o com cuidado para garantir que a instalação seja segura.

Connector Crimp Chart



QR Video Instructive

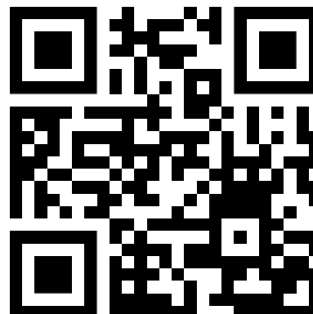

Warranty:

English

Chardon products are guaranteed for a period of 2 years after their date of purchase, to make this guarantee effective you can come only by presenting a purchase invoice to your authorized Chardon distributor. The warranty will not be valid in the following cases:

1. When the product has been used under conditions other than normal.
2. When the product has not been operated according to the instructions for use.
3. When the product has been altered or repaired by persons not authorized by CHARDON.
4. When components that were not compatible with Chardon accessories were used.

Español

Los productos Chardon están garantizados por un periodo de 2 años posterior a su fecha de compra, para hacer efectiva esta garantía puede acudir únicamente presentando ticket de compra con su distribuidor autorizado Chardon. La garantía no será válida en los siguientes casos:

1. Cuando el producto ha sido utilizado en condiciones distintas a las normales.
2. Cuando el producto no ha sido operado de acuerdo con el instructivo de uso.
3. Cuando el producto ha sido alterado o reparado por personas no autorizadas por CHARDON.
4. Cuando se utilizaron componentes que no eran compatibles con los accesorios Chardon.

Português

Os produtos Chardon são garantidos por um período de 2 anos após a data da compra. Para efetivar essa garantia, poderá apresentar a nota fiscal de compra ao seu distribuidor autorizado Chardon. A garantia não será válida nos seguintes casos:

1. Quando o produto tiver sido utilizado em condições diferentes da normal.
2. Quando o produto não foi operado de acordo com as instruções de uso.
3. Quando o produto tiver sido alterado ou reparado por pessoas não autorizadas pela CHARDON.
4. Quando forem usados componentes não compatíveis com os acessórios CHARDON.

Inasmuch as CHARDON GROUP, Inc. has no control over the use which others may put the material, it does not guarantee that the same results as those described herein will be obtained, Each user of the material should make his own tests to determine the material's suitability for his own particular use. Statements concerning possible uses of the materials described herein are not to be construed as constituting a license under any CHARDON GROUP, inc. patent covering such use or as recommendations for use of such materials in the infringement of any patent.

En tanto CHARDON GROUP, Inc. no cuenta con control sobre el uso que otros puedan hacer sobre el material no es posible garantizar los mismos resultados descritos previamente. Cada usuario deberá hacer sus propias pruebas para determinar la idoneidad del material para su propio uso. Declaraciones relativas a los posibles usos de los materiales descritos en este documento no deben constituyen licencia alguna sobre ninguna patente de CHARDON GROUP, inc. Así mismo, el uso o recomendaciones sobre los materiales en violación de cualquier patente.

Como o CHARDON GROUP, Inc. não tem controle sobre o uso que outros possam fazer do material, ela não garante que os mesmos resultados aqui descritos serão obtidos. Cada usuário do material deve realizar seus próprios testes e determinar a adequabilidade do material para seu uso específico. Declarações sobre os usos possíveis dos materiais aqui descritos não devem ser interpretadas como se constituíssem uma licença sob qualquer patente do CHARDON GROUP, inc. que cubra esse uso ou conforme as recomendações de uso desses materiais na infração de qualquer patente.

FOR FURTHER INFORMATION WRITE TO



sales@chardongroup.com